

METALLKREISSÄGEBLATT, Breite Kreisägeblattes 1,6 mm

Technical data

WZH Zubehörkategorie

Kreissägeblatt D63

Werkzeugaufnahme

16mm

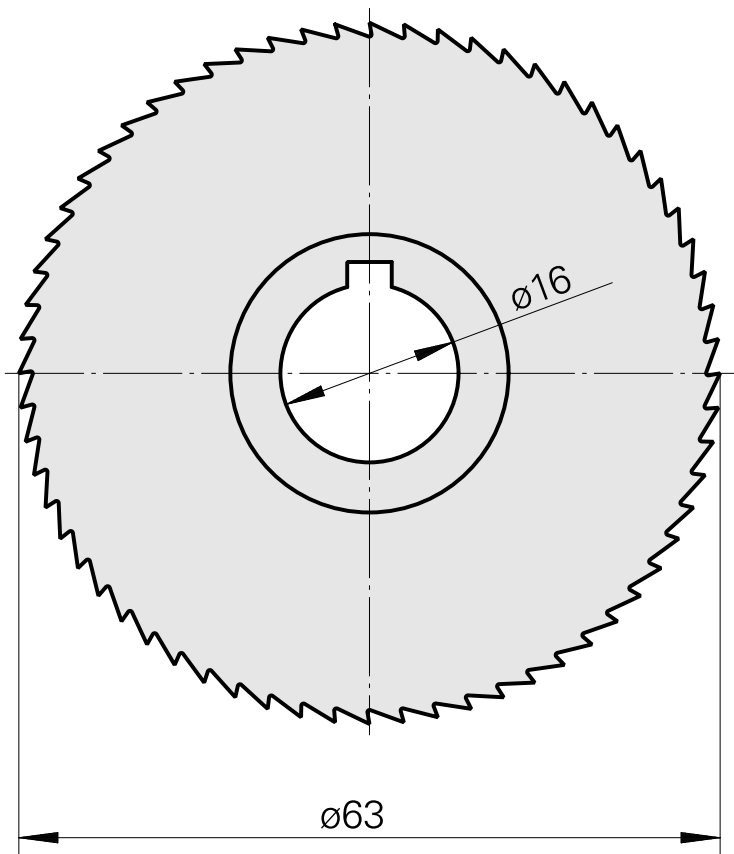

10725710
223010.6316

INDEX

Documents

No downloads available for this product