

## WFB 20-12 Milling shaft D5

### Technical data

TH accessories category

WFB 20-12

Mounting

Milling shaft D5

Quick change inserts

mill arbor mounting

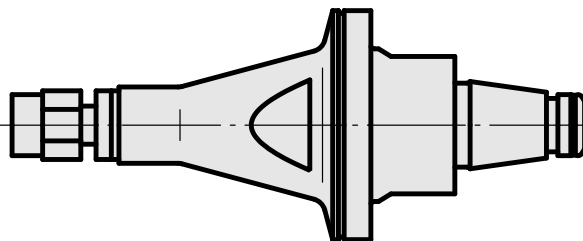
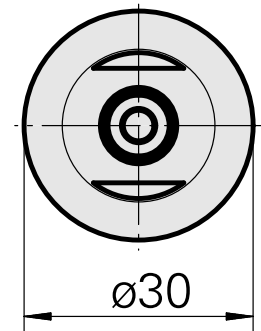
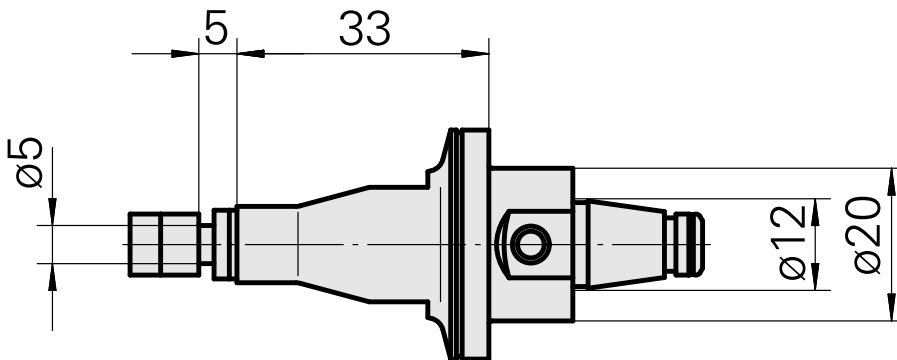
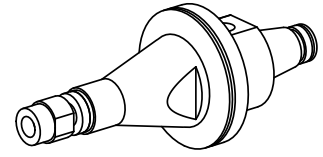

## **Documents**

No downloads available for this product