

Metallkreissägeblatt, Breite Kreisägeblattes 0,4 mm

Technische Daten

WZH Zubehörkategorie	Kreissägeblatt D50
Werkzeugaufnahme	13mm

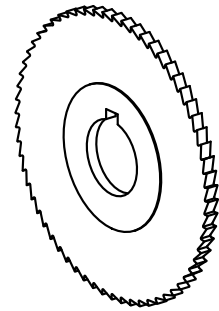

Dokumente

Für dieses Produkt sind keine Downloads vorhanden