

Spannmutter M32X1,5, für innere Kühlschmierstoffversorgung

Technische Daten

WZH Zubehörkategorie	Spannmutter
Aufnahme	ER25
Spannzangentyp	ER25
Spannmuttertyp	Innengewinde

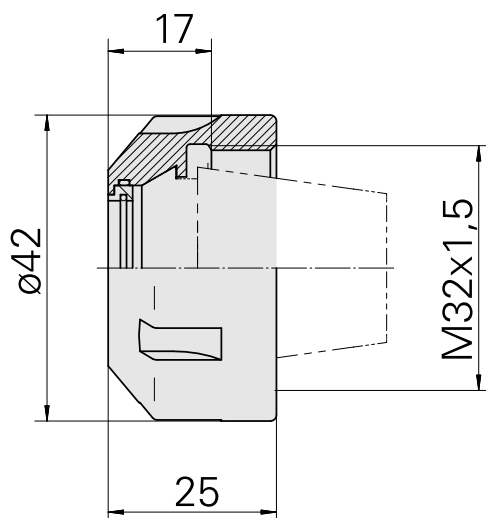
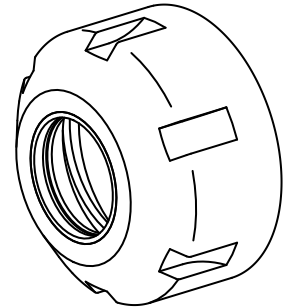

Dokumente

Für dieses Produkt sind keine Downloads vorhanden