

METALLKREISSÄGEBLATT, Breite Kreisägeblattes 0,4 mm

Technische Merkmale

WZH Zubehörkategorie

Kreissägeblatt D63

Werkzeugaufnahme

16 mm

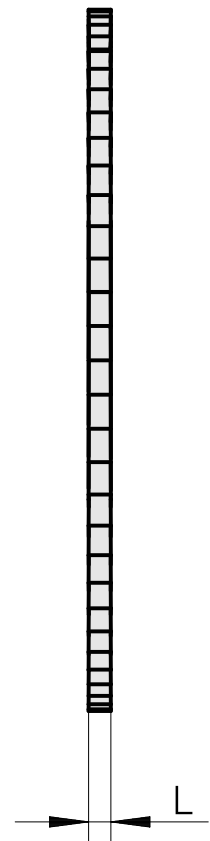
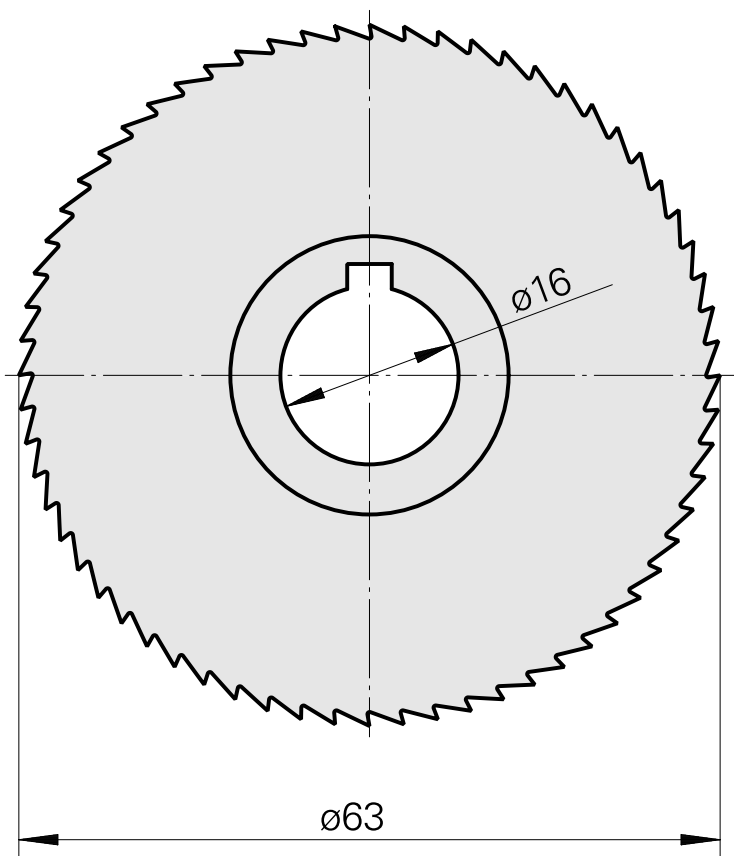
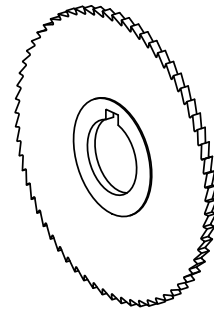

Dokumente

Für dieses Produkt sind keine Downloads vorhanden