

## Aufnahme VDI30

### Technische Daten

WZH Zubehörkategorie

Adapter für Voreinstellklotz

Werkzeugaufnahme

VDI 30

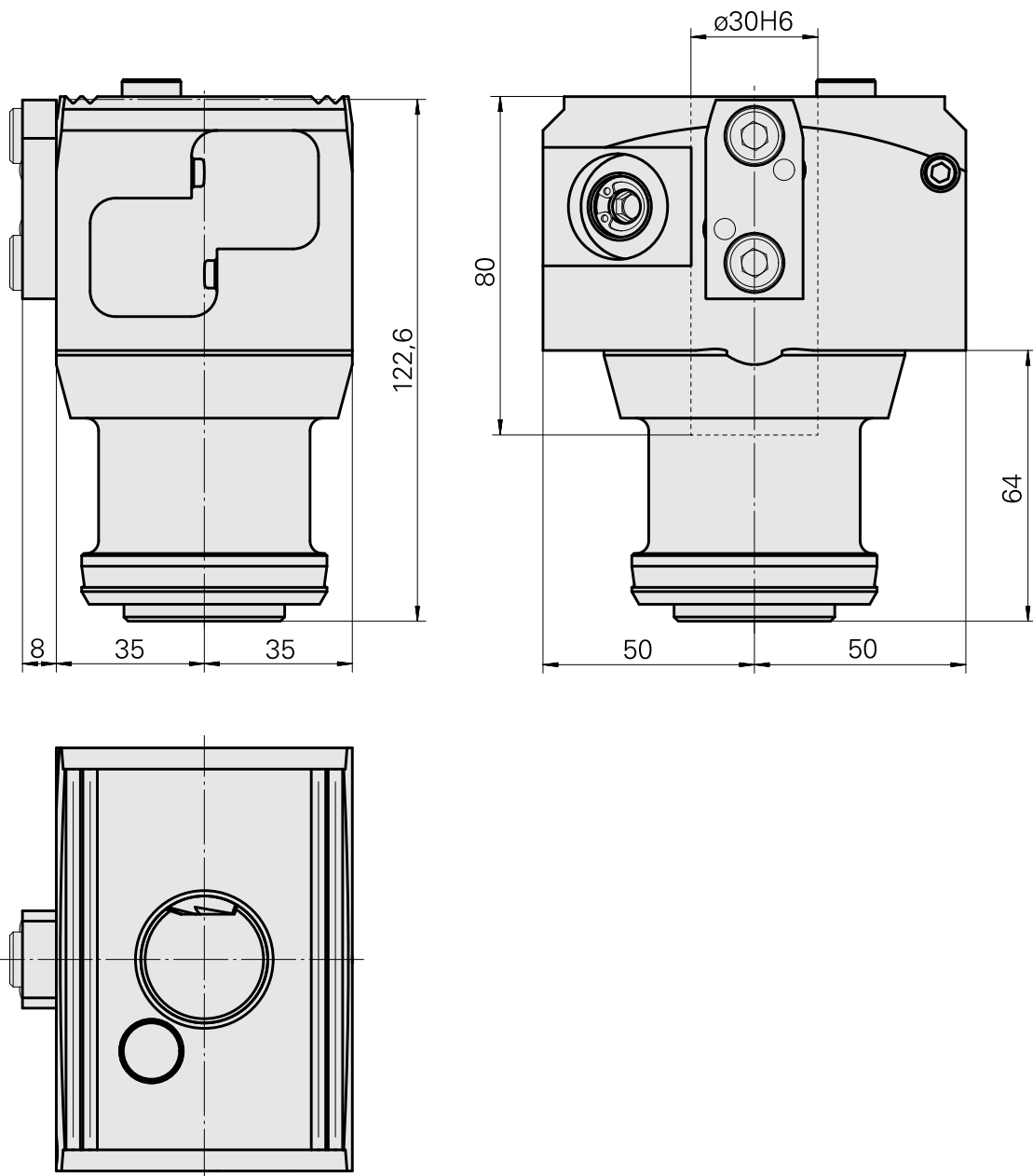
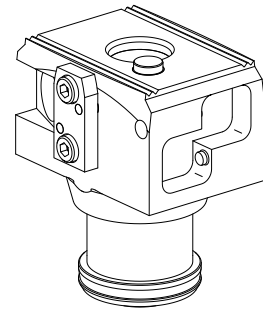

## **Dokumente**

Für dieses Produkt sind keine Downloads vorhanden