

## Spannmutter M19x1 Hi-Q/ERM16

### Technische Daten

**WZH Zubehörkategorie**

Spannmutter

**Aufnahme**

ER16

**Spannzangentyp**

ER16

**Spannmuttertyp**

Innengewinde Durchm. reduziert

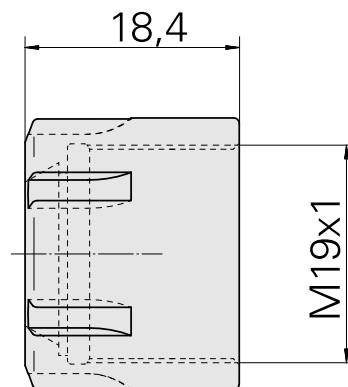
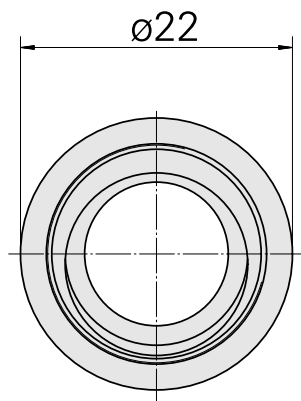

## **Dokumente**

Für dieses Produkt sind keine Downloads vorhanden