

Metallkreissägeblatt, Breite Kreisägeblattes 0,8 mm

Technische Daten

WZH Zubehörkategorie

Kreissägeblatt D63

Werkzeugaufnahme

16mm

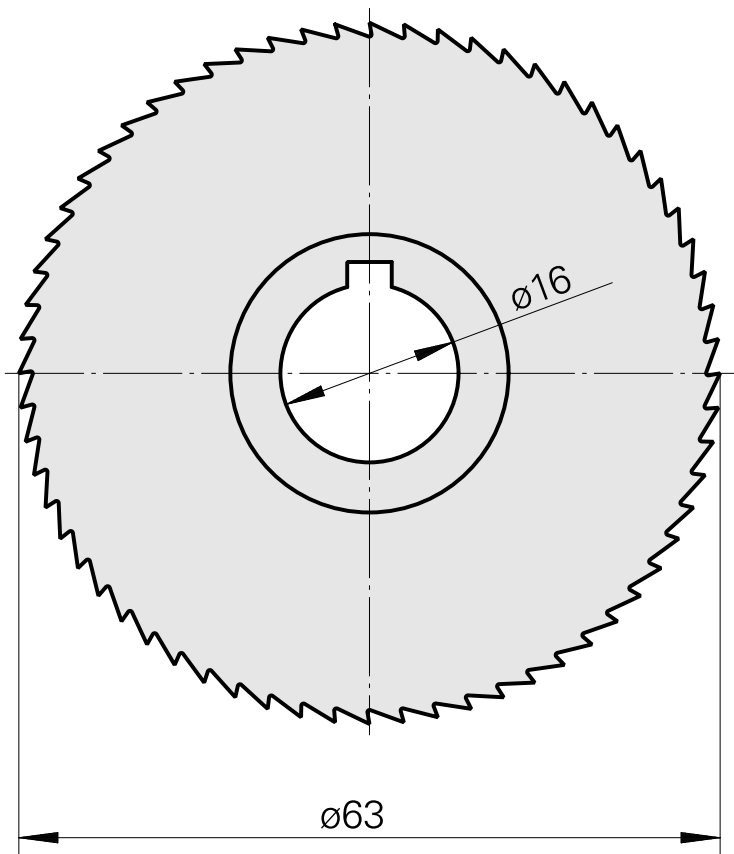

Dokumente

Für dieses Produkt sind keine Downloads vorhanden