

Pinza di serraggio 138E/F20 Ø=8,00

Caratteristiche tecniche

Altezza mont. sistema serr.	138E/F20
Lin. prod. di altri produkt.	
Tipo di serraggio	liscio
Diametro nominale (mm)	8 Millimeter
Metodo di serraggio	Serraggio esterno
Variante pinza di serraggio	Scanalatura vulcan. (standard)
Lin. prod. di altri produkt.	Schlenker

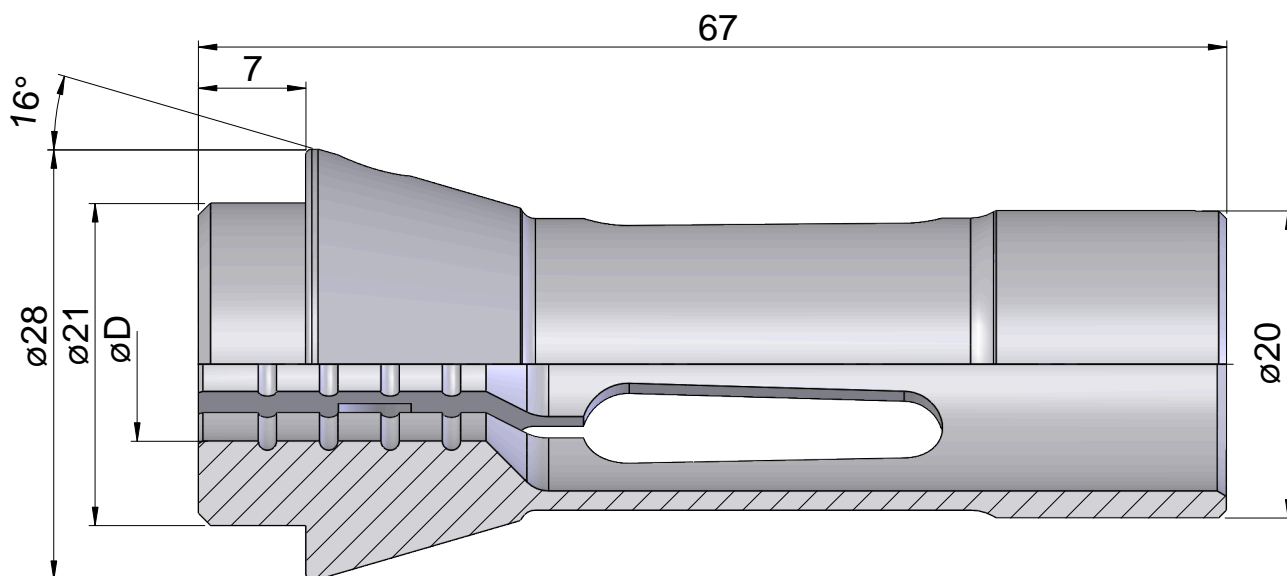
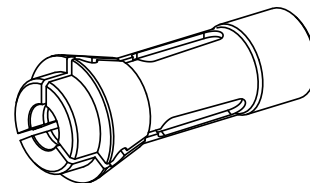

Documenti

Non sono disponibili download per questo prodotto