

ER-Porta pinça para torneira ET 1-16 2,5

Características técnicas

PF Categoria de acessórios	ER-Porta pinça para torneira
Recepção	ER16
Alojamento de ferramenta	2,5mm
Tipo de pinça de aperto	ET 1-16

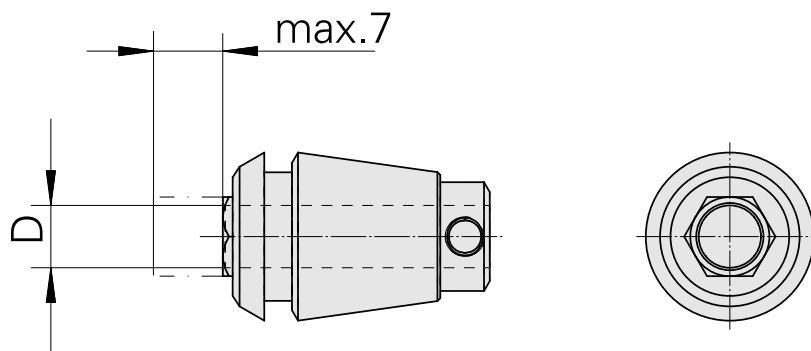

Documentos

Não há downloads disponíveis para este produto