

WFB 32-20 Montagem ajustamento quente D4

Características técnicas

PF Categoria de acessórios

WFB 32-20

Recepção

Montagem ajustamento quente D4

Inserções de troca rápida

consumo reduzido

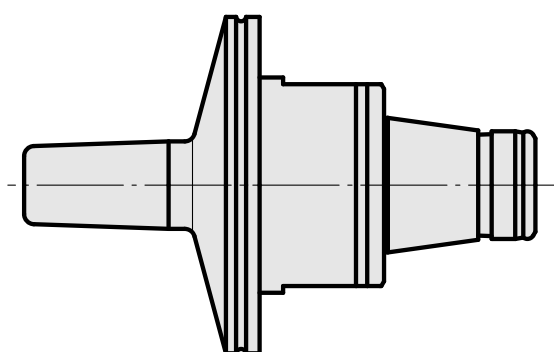
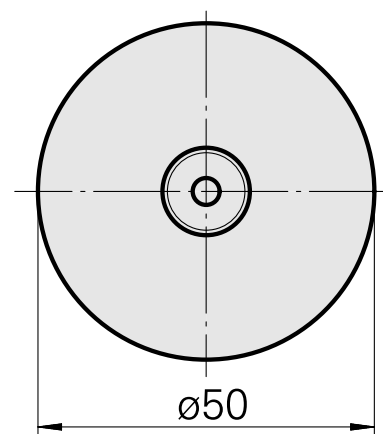
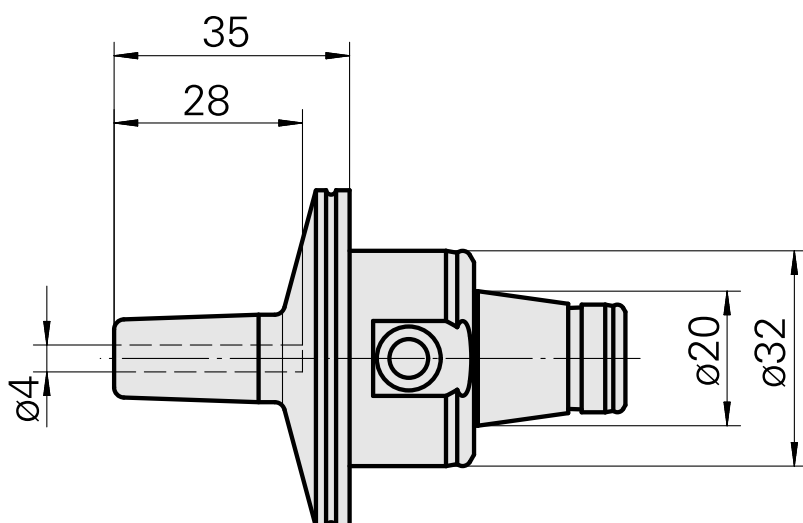
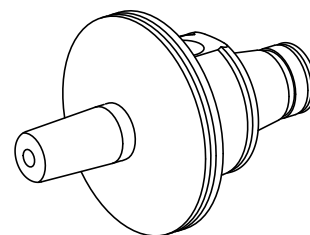

Documentos

Não há downloads disponíveis para este produto