

Testa di serraggio SK42 D=8,0mm

Caratteristiche tecniche

Altezza mont. sistema serr.	SK42
Lin. prod. di altri produkt.	Mandrino SPANNTOP nova
Tipo di serraggio	scanalato
Diametro nominale (mm)	8 Millimeter
Metodo di serraggio	Serraggio esterno
Lin. prod. di altri produkt.	Hainbuch

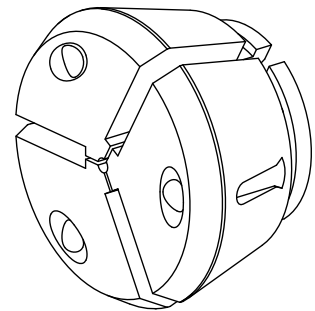

Per questo prodotto non è disponibile attualmente una visualizzazione in 3 pagine

Documenti

Non sono disponibili download per questo prodotto