

ER-Porta pinça para torneira ET 1-20 3,1

Características técnicas

PF Categoria de acessórios	ER-Porta pinça para torneira
Recepção	ER20
Alojamento de ferramenta	3,15mm
Tipo de pinça de aperto	ET 1-20

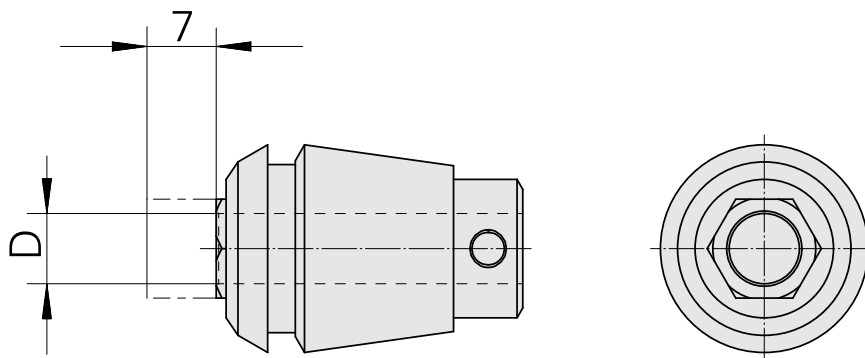

Documentos

Não há downloads disponíveis para este produto