

WFB 20-12 Hydrodehn D10

Technische Daten

WZH Zubehörkategorie

WFB 20-12

Aufnahme

Hydrodehn D10

Schnellwechseleinsätze

Hydrodehnaufnahme

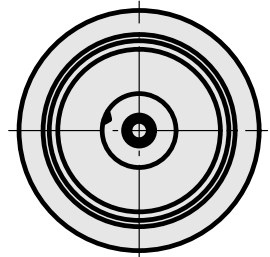
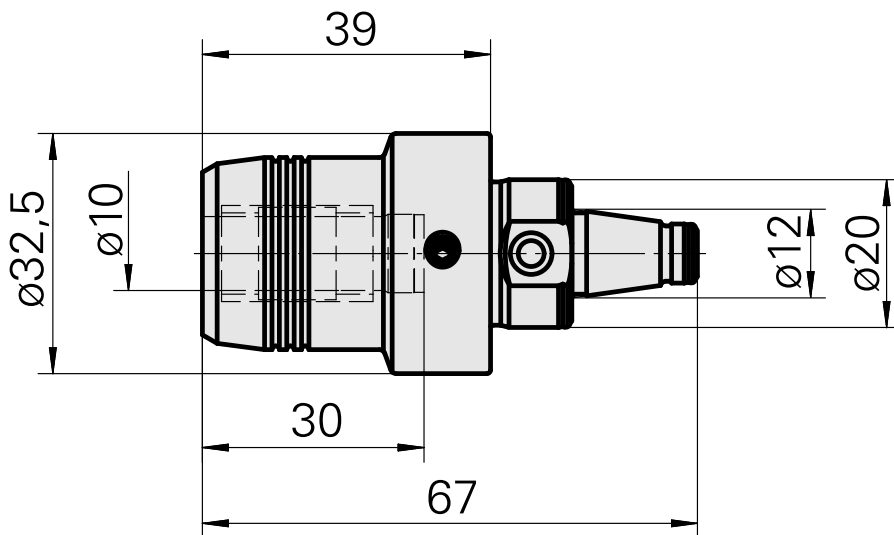
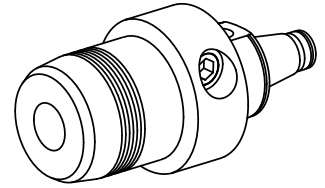

Dokumente

Produkthinweise

[DE \(pdf\)](#)

[EN \(pdf\)](#)

[FR \(pdf\)](#)