

## Spannzange 138E/F20 Ø=9,00

### Technische Daten

Spannmittelbaugröße	138E/F20
Hersteller Produktlinie	Spannzange
Spannausführung	glatt
Nenn Durchmesser	9 Millimeter
Spannmethode	Außenspannung
Spannzangenvariante	Schlitze vulkanisiert (Stdrd)
Hersteller Produktlinie	Schlenker

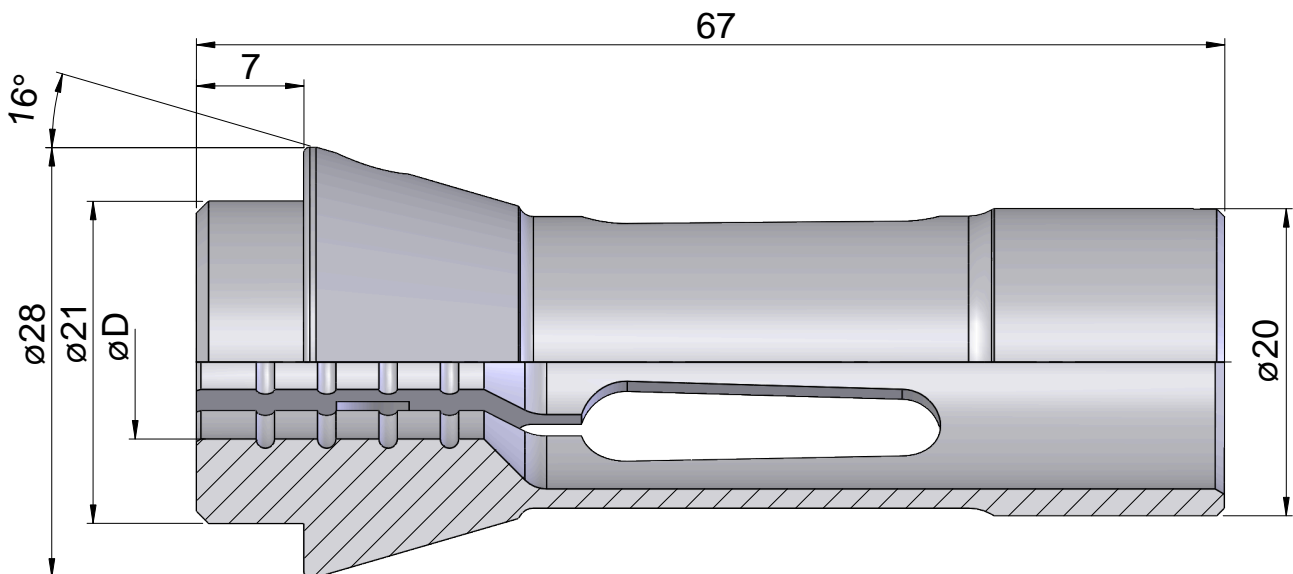
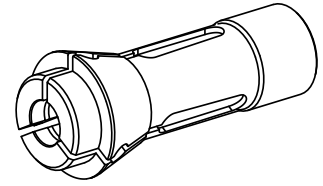

## **Dokumente**

Für dieses Produkt sind keine Downloads vorhanden