

ER-Gewindebohrspannzange ET1-32 4,5mm

Technische Daten

WZH Zubehörkategorie	ER-Gewindebohrspannzange
Aufnahme	ER32
Werkzeugaufnahme	4,5mm
Spannzangentyp	ET1-32

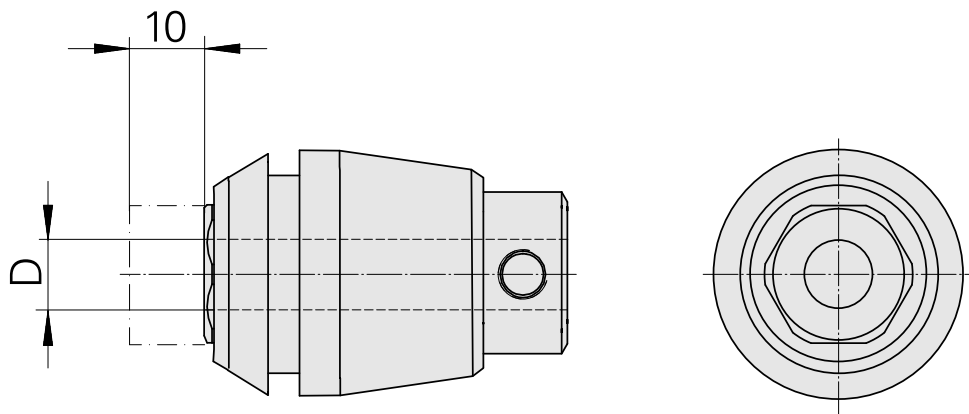

Dokumente

Für dieses Produkt sind keine Downloads vorhanden