

Aufnahme VDI25

Technische Daten

WZH Zubehörkategorie

Adapter für Voreinstellklotz

Werkzeugaufnahme

VDI 25

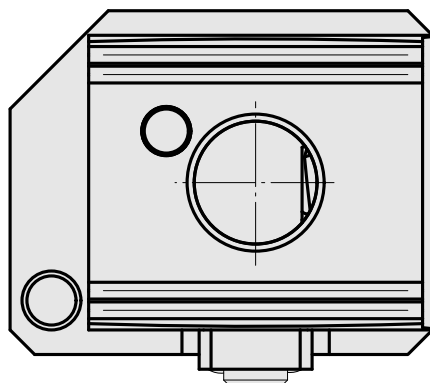
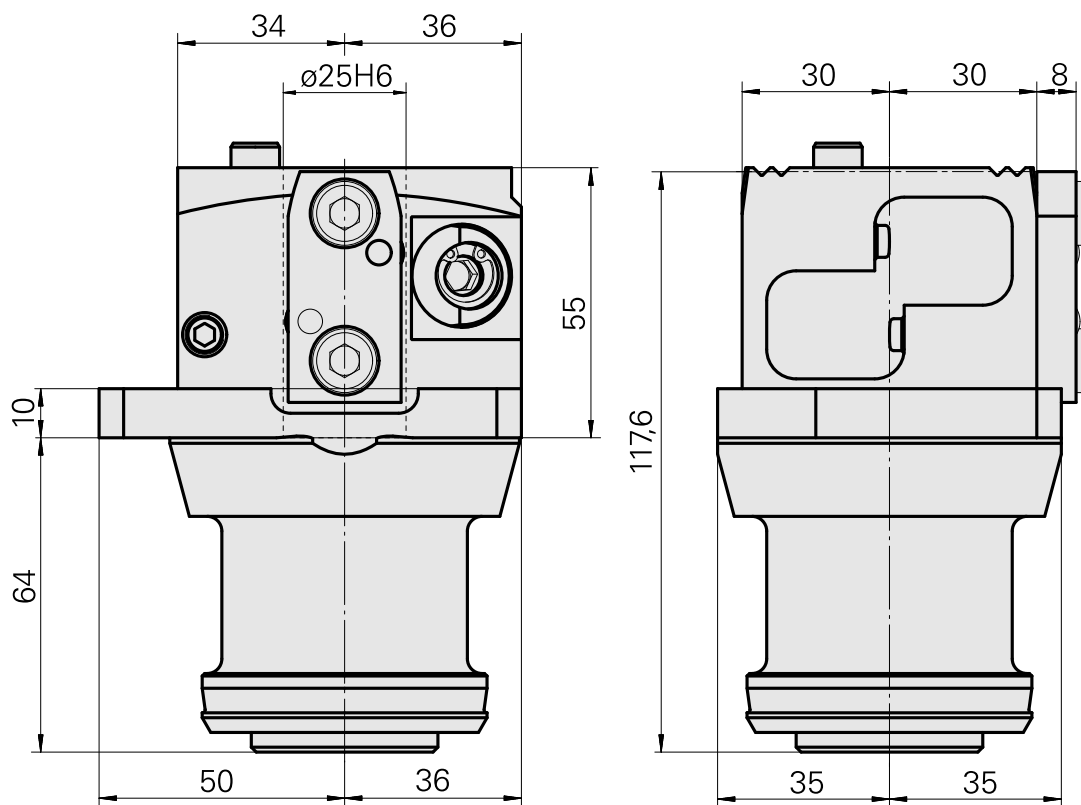
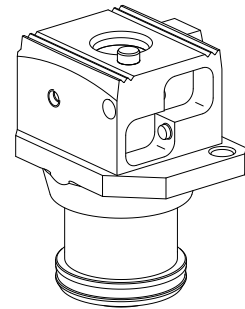

Dokumente

Für dieses Produkt sind keine Downloads vorhanden