

Aufnahme VDI30

Technische Daten

WZH Zubehörkategorie

Adapter für Voreinstellklotz

Werkzeugaufnahme

VDI 30

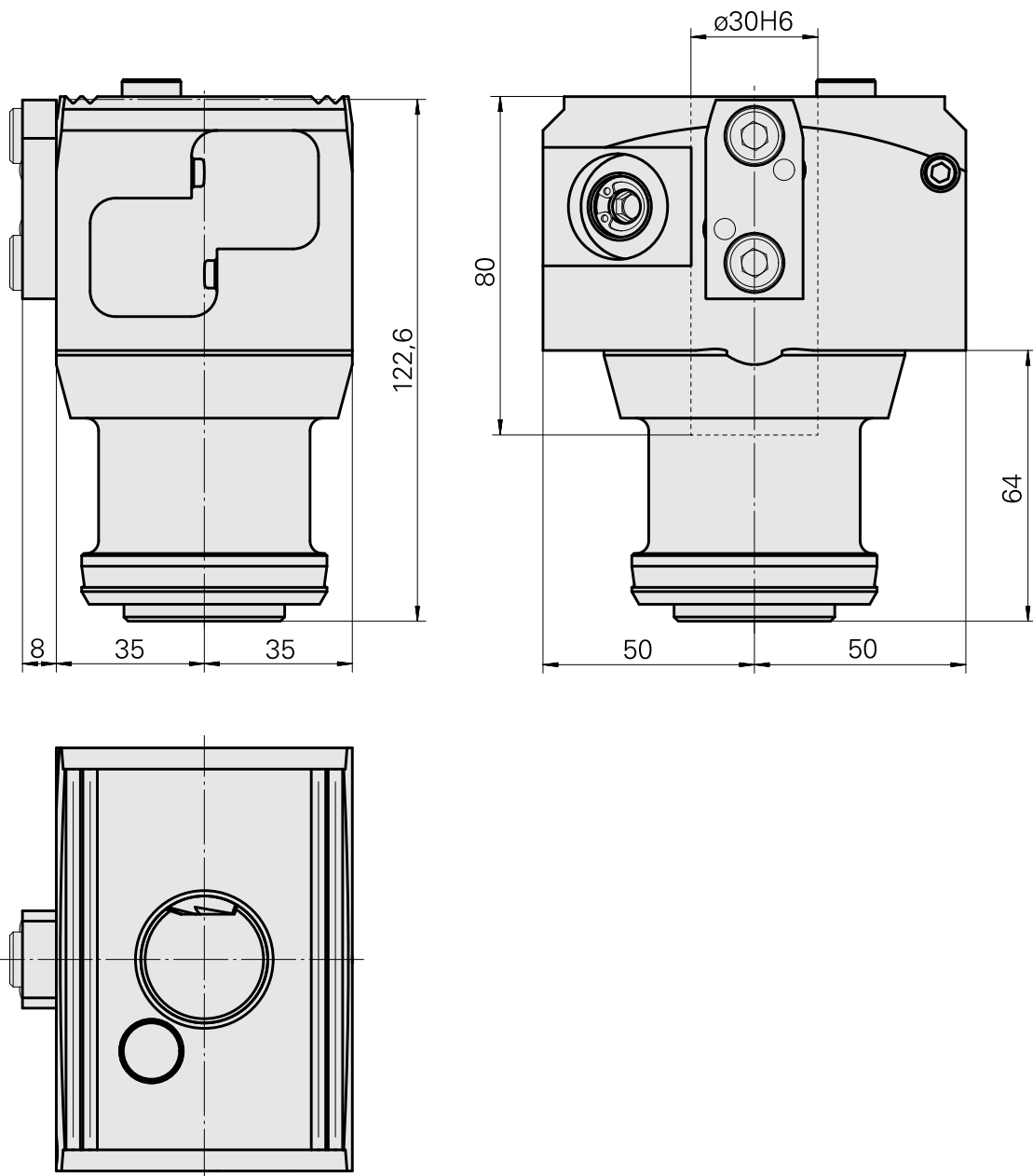
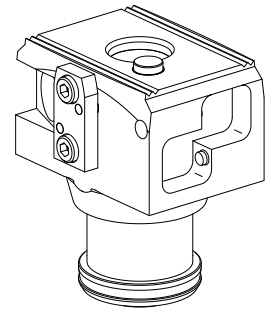

Dokumente

Für dieses Produkt sind keine Downloads vorhanden